

Arthur

CRÉÉ LE
2023-10-13

Surface totale 378.40 m ²	Étages 3	Pièces 27	Salles de bain 5.4
--	--------------------	---------------------	------------------------------

▼ Rez-de-chaussée

SURFACE TOTALE : 192.80 m² • SURFACE HABITABLE : 192.80 m² • PIÈCES : 8

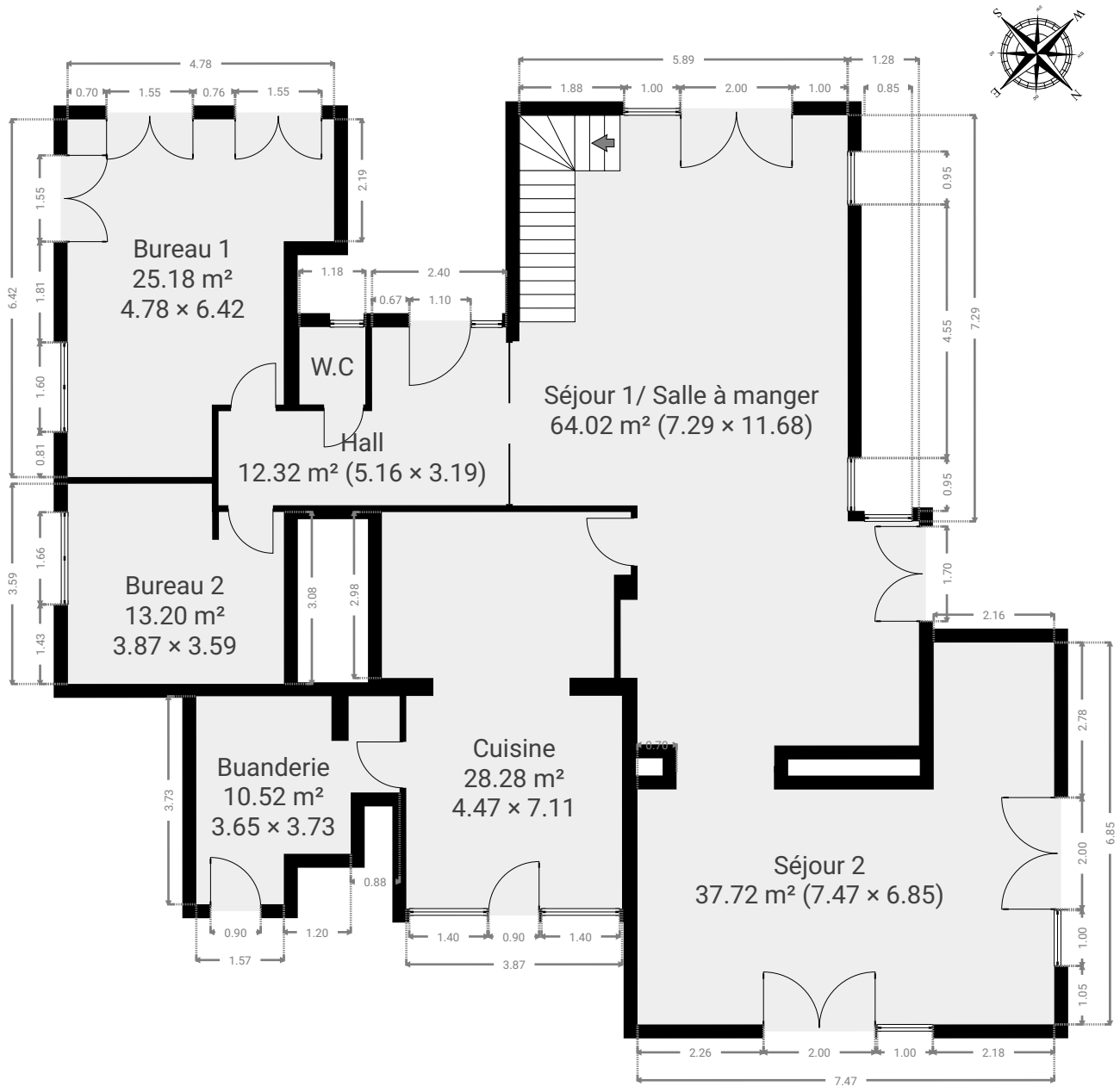

▼ **Buanderie**
Rez-de-chaussée

LARGEUR : 3.65 m • LONGUEUR : 3.73 m
SURFACE : 10.52 m² • PÉRIMÈTRE : 16.36 m

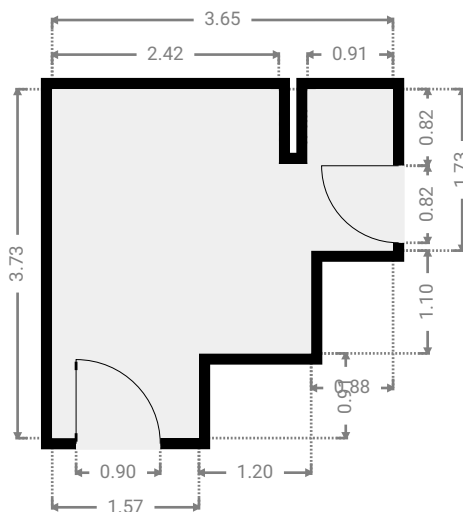
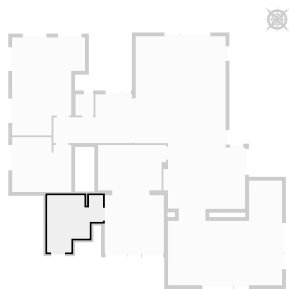

▼ **Bureau 1**
Rez-de-chaussée

LARGEUR : 4.78 m • LONGUEUR : 6.42 m
SURFACE : 25.18 m² • PÉRIMÈTRE : 22.40 m

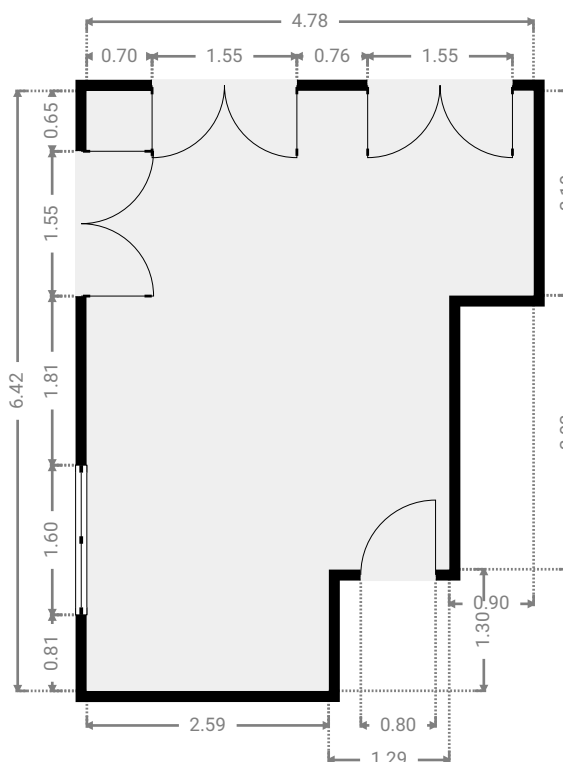
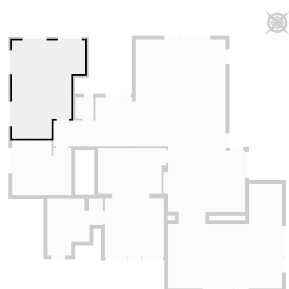

▼ Bureau 2 Rez-de-chaussée

LARGEUR : 3.87 m • LONGUEUR : 3.59 m
SURFACE : 13.20 m² • PÉRIMÈTRE : 15.93 m

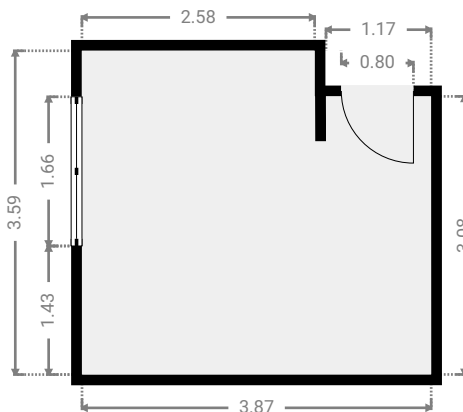
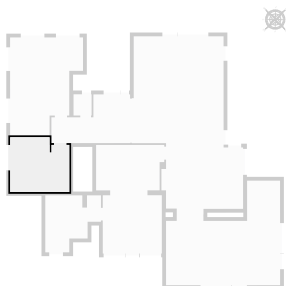

▼ Cuisine Rez-de-chaussée

LARGEUR : 4.47 m • LONGUEUR : 7.11 m
SURFACE : 28.28 m² • PÉRIMÈTRE : 26.02 m

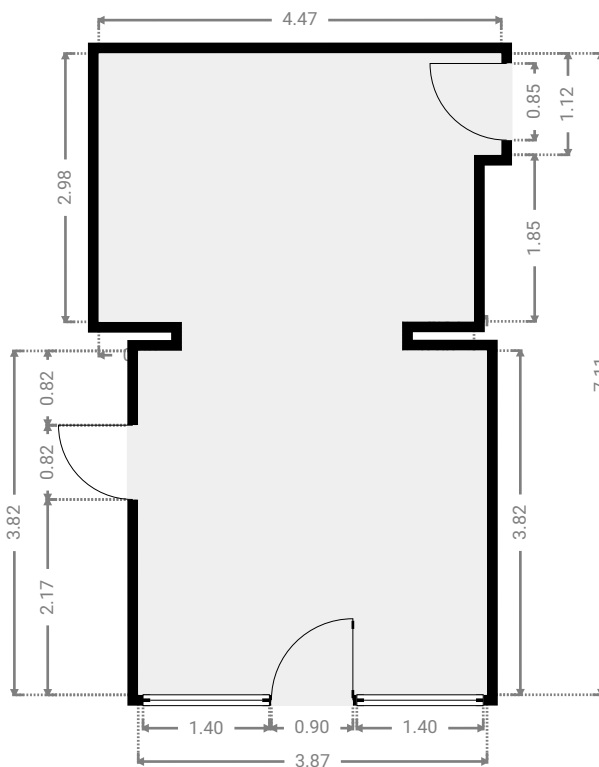
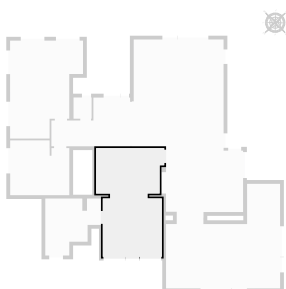

▼ **Hall**
Rez-de-chaussée

LARGEUR : 5.16 m • LONGUEUR : 3.19 m
SURFACE : 12.32 m² • PÉRIMÈTRE : 16.69 m

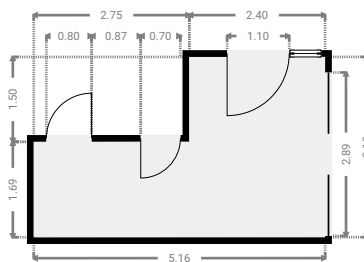
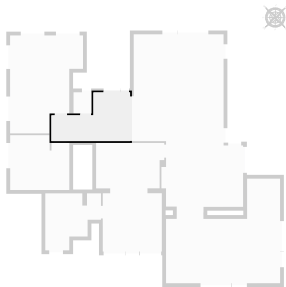

▼ **Séjour 1/ Salle à manger**
Rez-de-chaussée

LARGEUR : 7.29 m • LONGUEUR : 11.68 m
SURFACE : 64.02 m² • PÉRIMÈTRE : 38.53 m

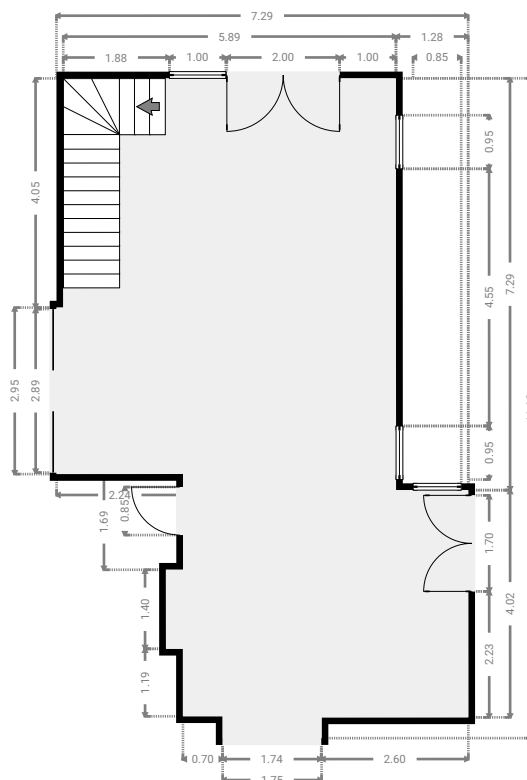
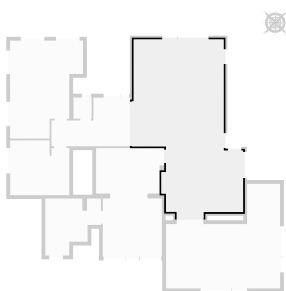

▼ Séjour 2 Rez-de-chaussée

LARGEUR : 7.47 m • LONGUEUR : 6.85 m
SURFACE : 37.72 m² • PÉRIMÈTRE : 29.26 m

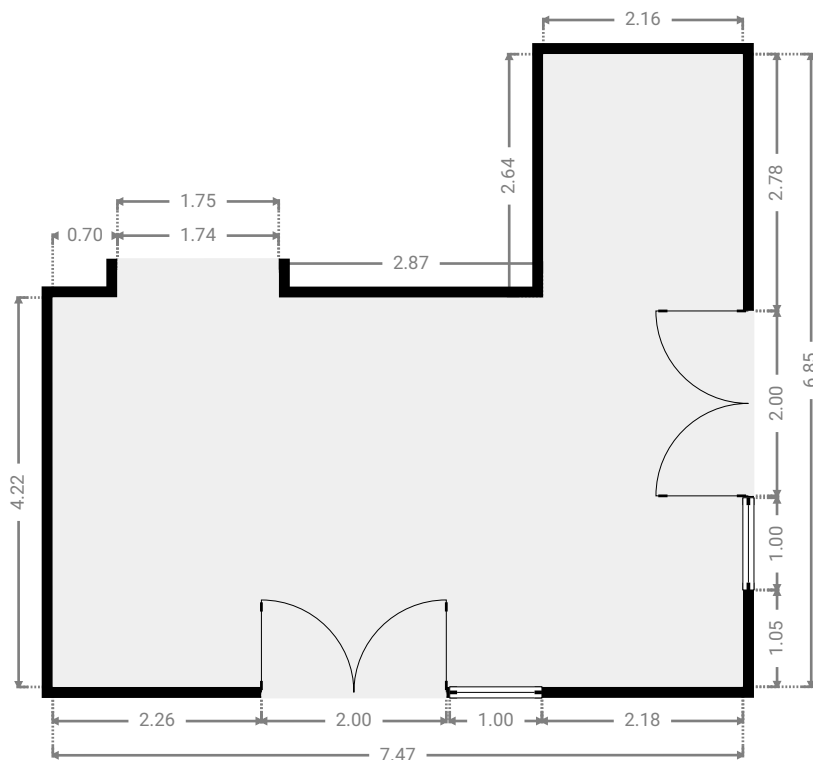
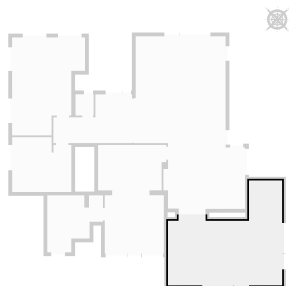

▼ W.C Rez-de-chaussée

LARGEUR : 1.18 m • LONGUEUR : 1.39 m
SURFACE : 1.64 m² • PÉRIMÈTRE : 5.14 m

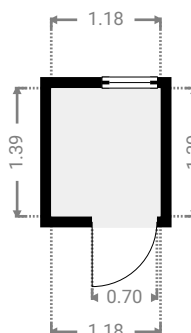

▼ 1er étage

SURFACE TOTALE : 172.25 m² • SURFACE HABITABLE : 172.25 m² • PIÈCES : 18

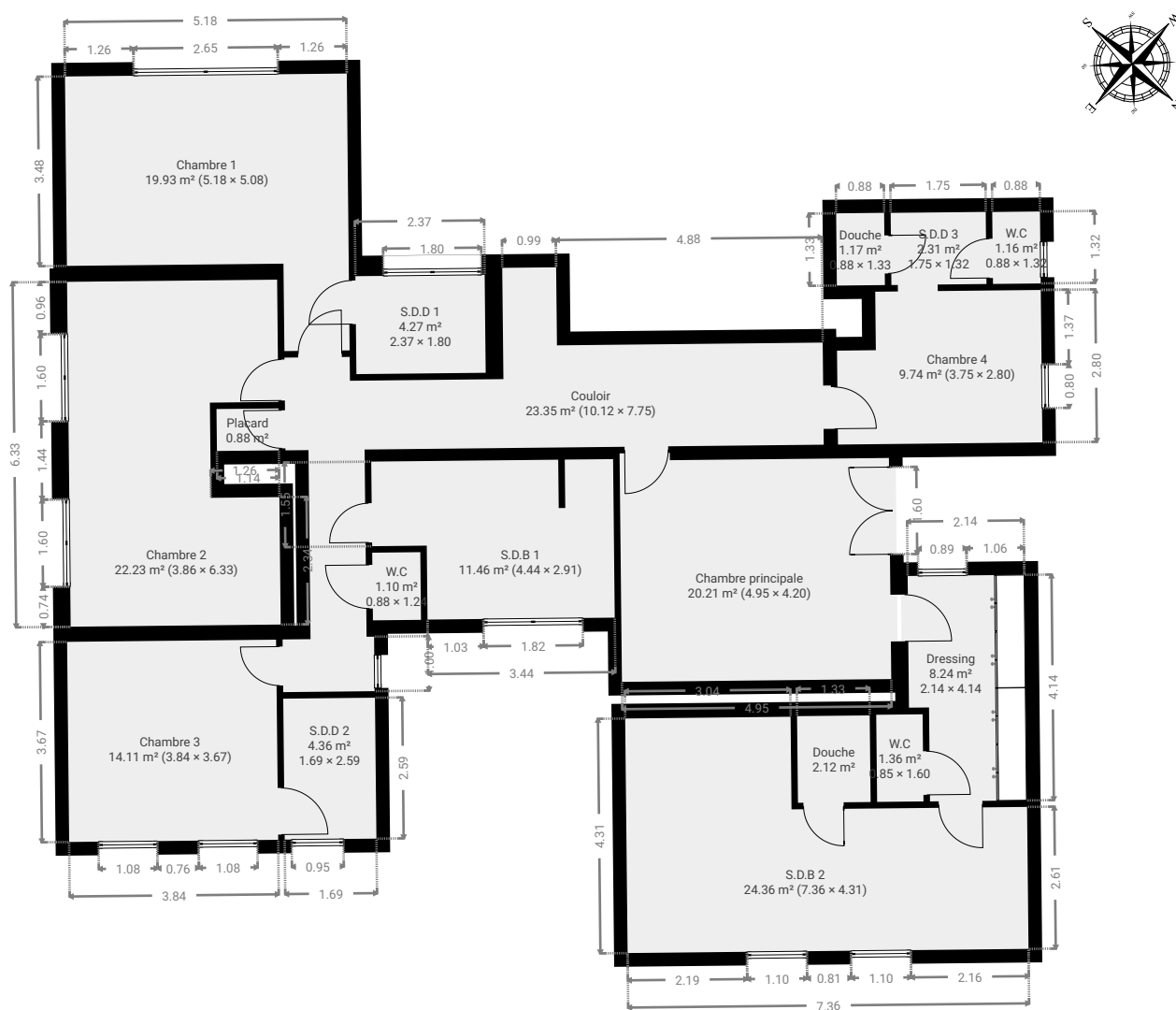

▼ Chambre 1 1er étage

LARGEUR : 5.18 m • LONGUEUR : 5.08 m
SURFACE : 19.93 m² • PÉRIMÈTRE : 20.52 m

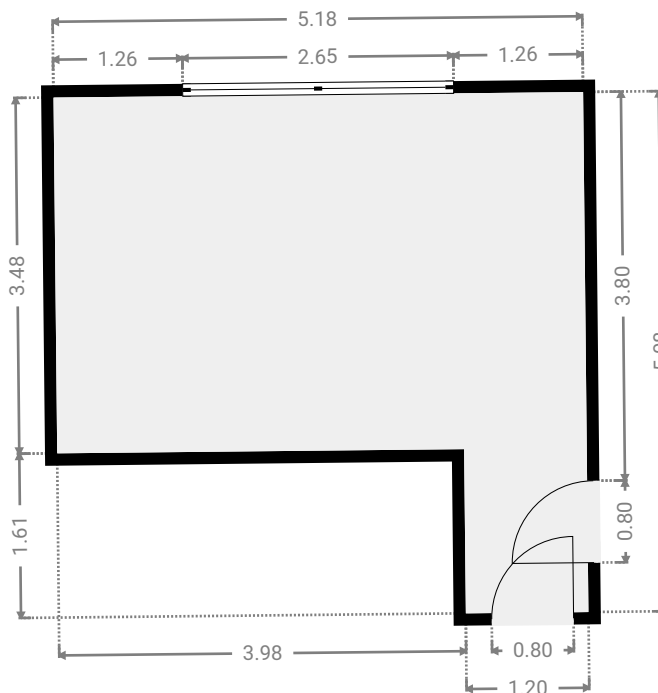
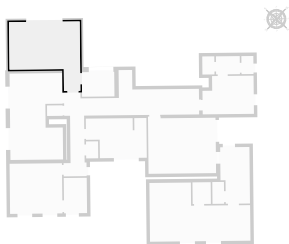

▼ Chambre 2 1er étage

LARGEUR : 3.86 m • LONGUEUR : 6.33 m
SURFACE : 22.23 m² • PÉRIMÈTRE : 22.90 m

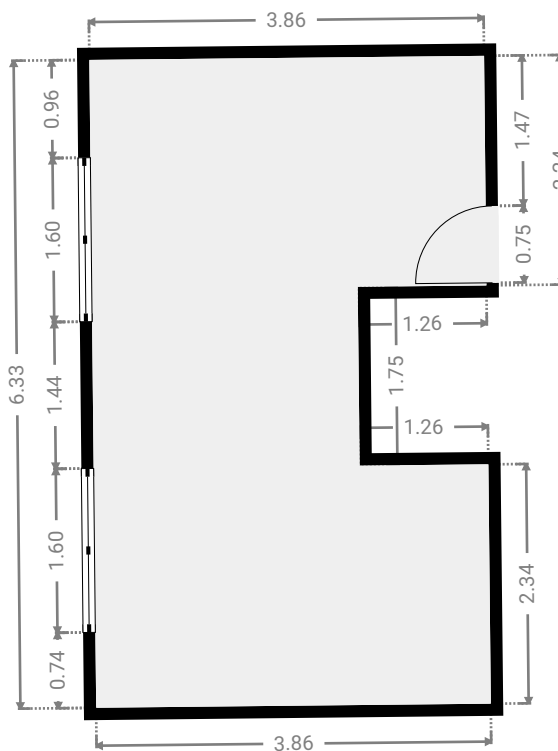
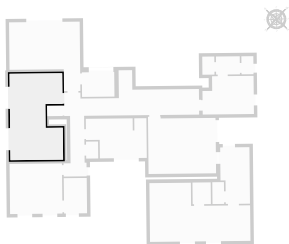

▼ Chambre 3 1er étage

LARGEUR : 3.84 m • LONGUEUR : 3.67 m
SURFACE : 14.11 m² • PÉRIMÈTRE : 15.03 m

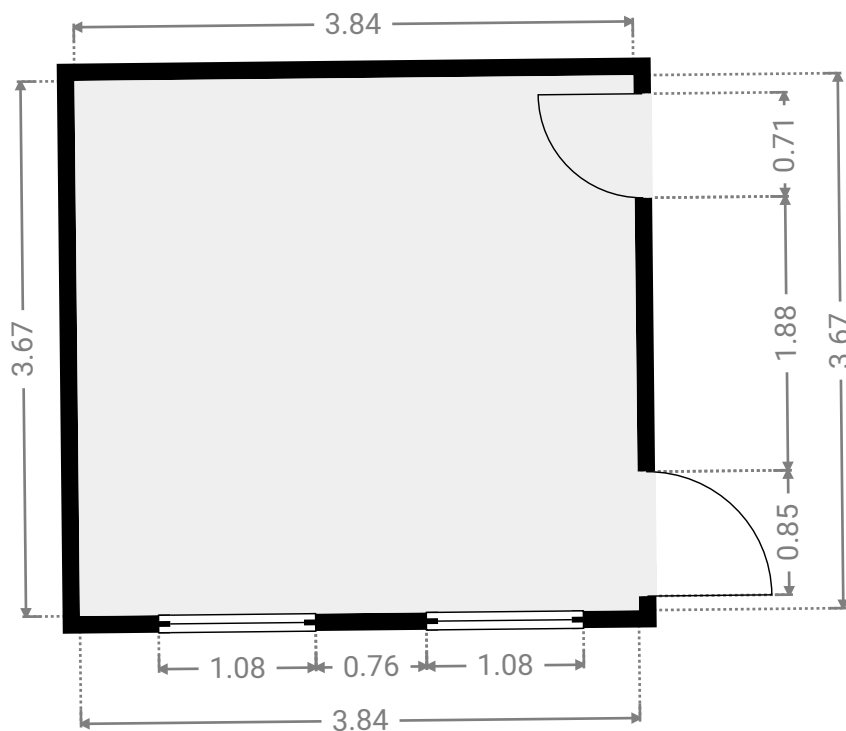
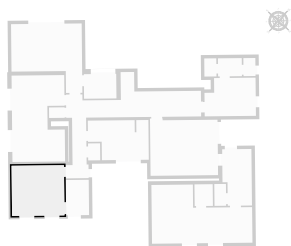

▼ Chambre 4 1er étage

LARGEUR : 3.75 m • LONGUEUR : 2.80 m
SURFACE : 9.74 m² • PÉRIMÈTRE : 13.10 m

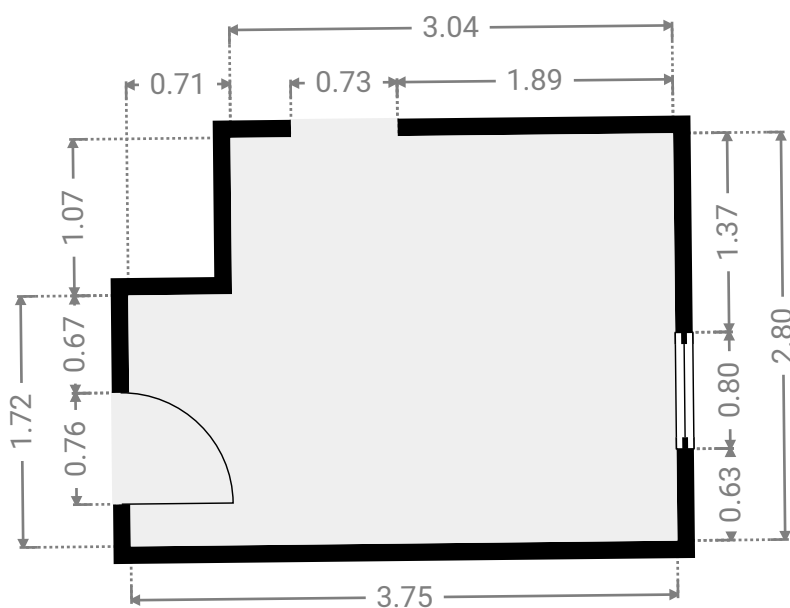
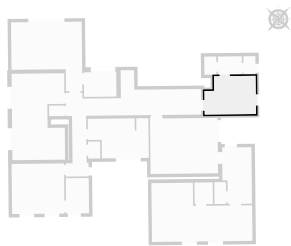

▼ Chambre principale 1er étage

LARGEUR : 4.95 m • LONGUEUR : 4.20 m
SURFACE : 20.21 m² • PÉRIMÈTRE : 18.29 m

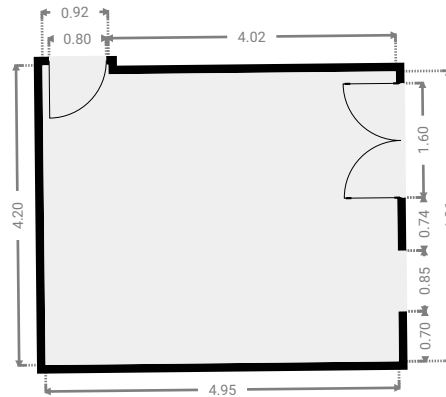
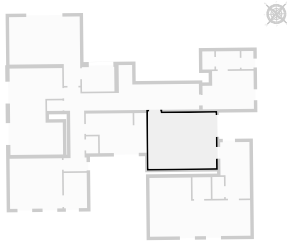

▼ Couloir 1er étage

LARGEUR : 10.12 m • LONGUEUR : 7.75 m
SURFACE : 23.35 m² • PÉRIMÈTRE : 37.73 m

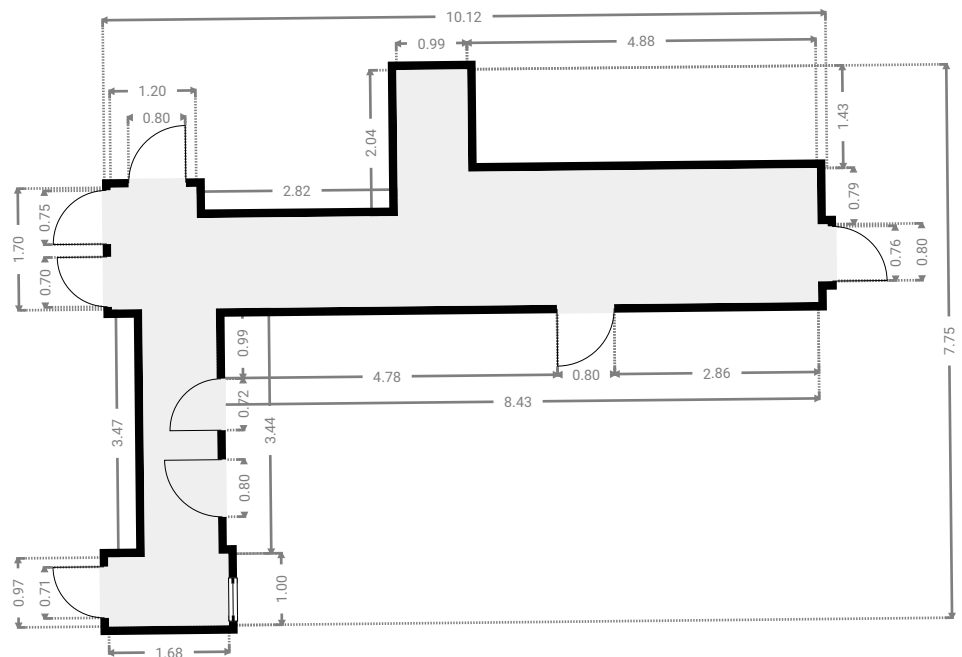
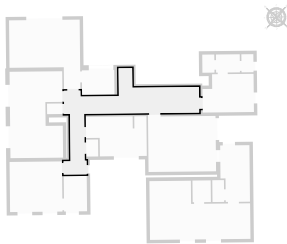

▼ Placard 1er étage

LARGEUR : 1.14 m • LONGUEUR : 0.77 m
SURFACE : 0.88 m² • PÉRIMÈTRE : 3.81 m

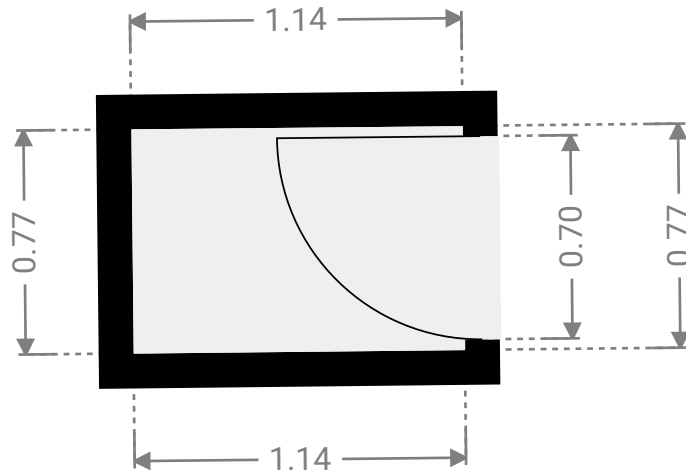
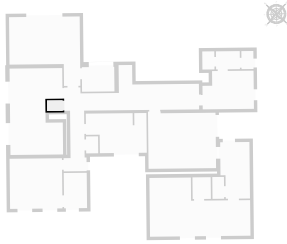

▼ Douche 1er étage

LARGEUR : 0.88 m • LONGUEUR : 1.33 m
SURFACE : 1.17 m² • PÉRIMÈTRE : 4.41 m

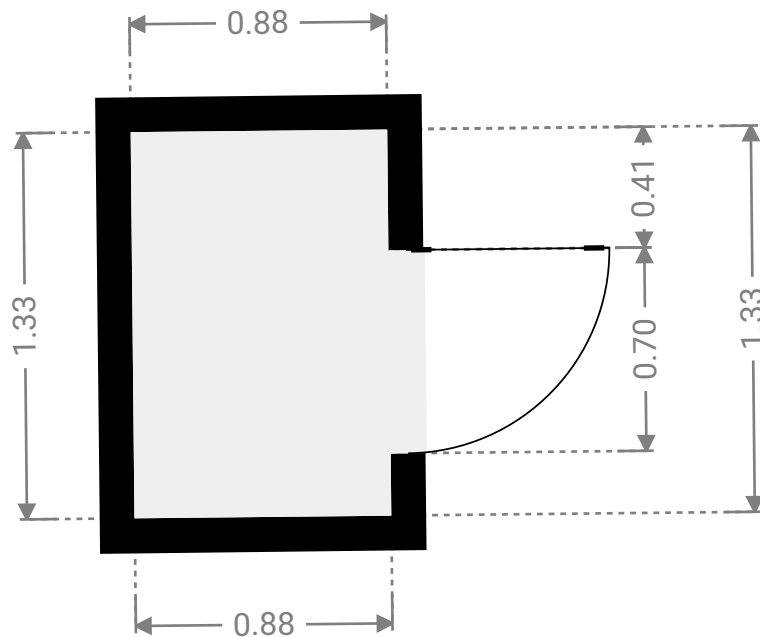
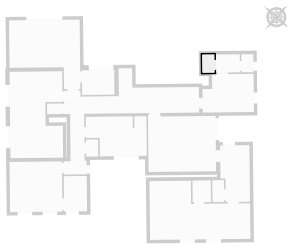

▼ Douche 1er étage

LARGEUR : 1.33 m • LONGUEUR : 1.59 m
SURFACE : 2.12 m² • PÉRIMÈTRE : 5.85 m

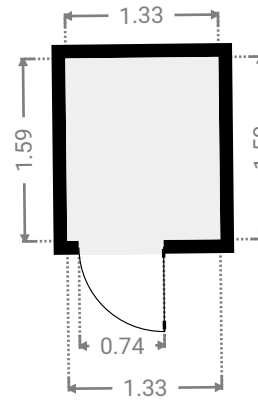
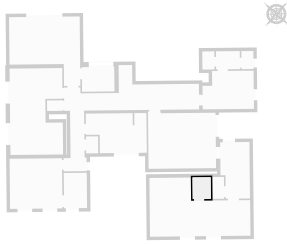

▼ Dressing 1er étage

LARGEUR : 2.14 m • LONGUEUR : 4.14 m
SURFACE : 8.24 m² • PÉRIMÈTRE : 12.57 m

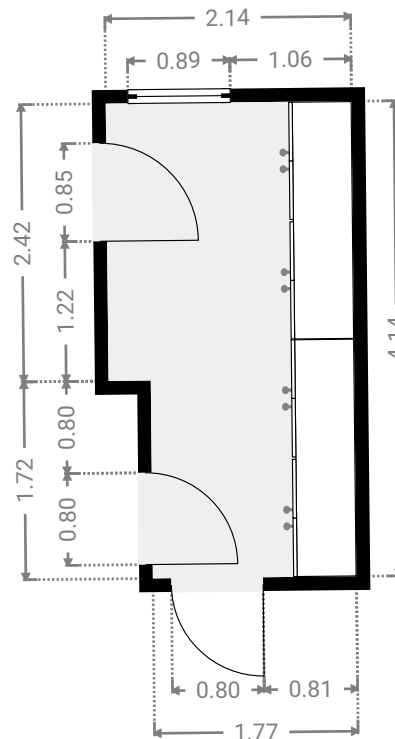
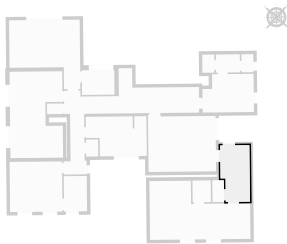

▼ S.D.B 1 1er étage

LARGEUR : 4.44 m • LONGUEUR : 2.91 m
SURFACE : 11.46 m² • PÉRIMÈTRE : 16.49 m

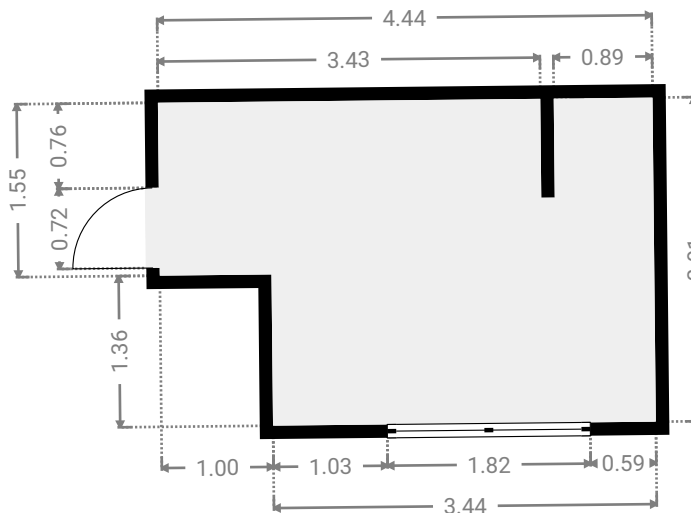
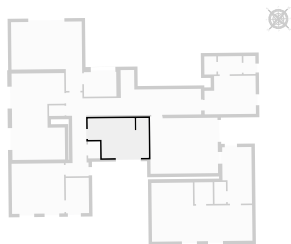

▼ S.D.B 2 1er étage

LARGEUR : 7.36 m • LONGUEUR : 4.31 m
SURFACE : 24.36 m² • PÉRIMÈTRE : 23.34 m

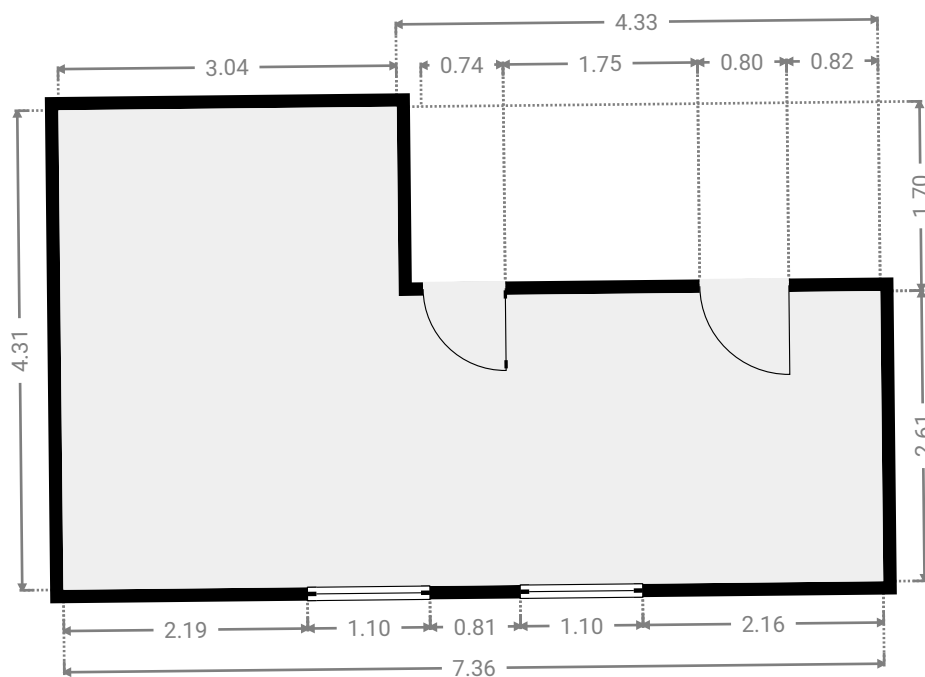
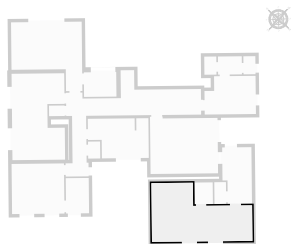

▼ S.D.D 1 1er étage

LARGEUR : 2.37 m • LONGUEUR : 1.80 m
SURFACE : 4.27 m² • PÉRIMÈTRE : 8.35 m

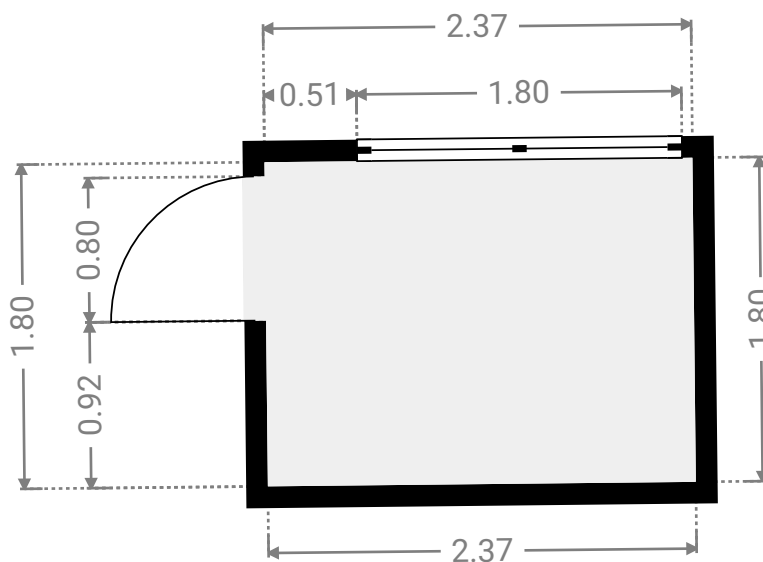
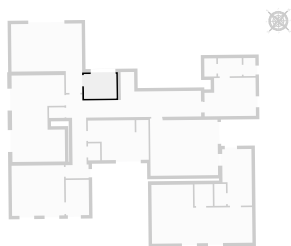

▼ S.D.D 2 1er étage

LARGEUR : 1.69 m • LONGUEUR : 2.59 m
SURFACE : 4.36 m² • PÉRIMÈTRE : 8.55 m

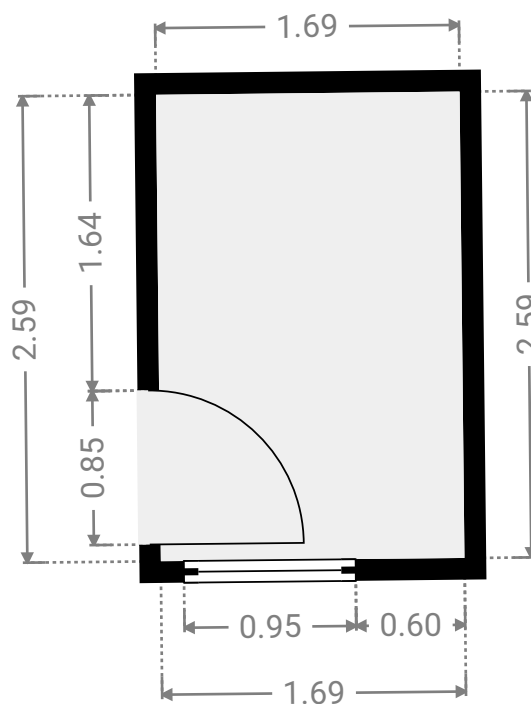
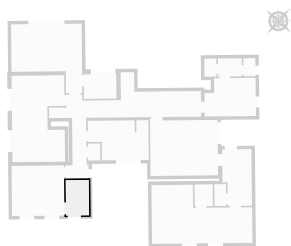

▼ S.D.D 3 1er étage

LARGEUR : 1.75 m • LONGUEUR : 1.32 m
SURFACE : 2.31 m² • PÉRIMÈTRE : 6.14 m

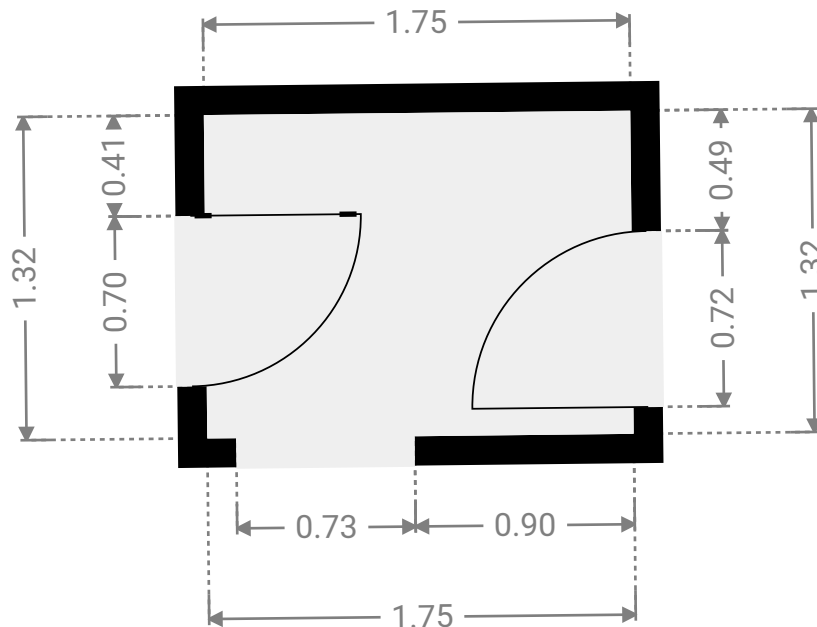
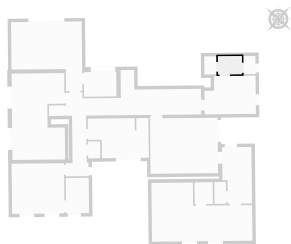

▼ W.C 1er étage

LARGEUR : 0.88 m • LONGUEUR : 1.32 m
SURFACE : 1.16 m² • PÉRIMÈTRE : 4.39 m

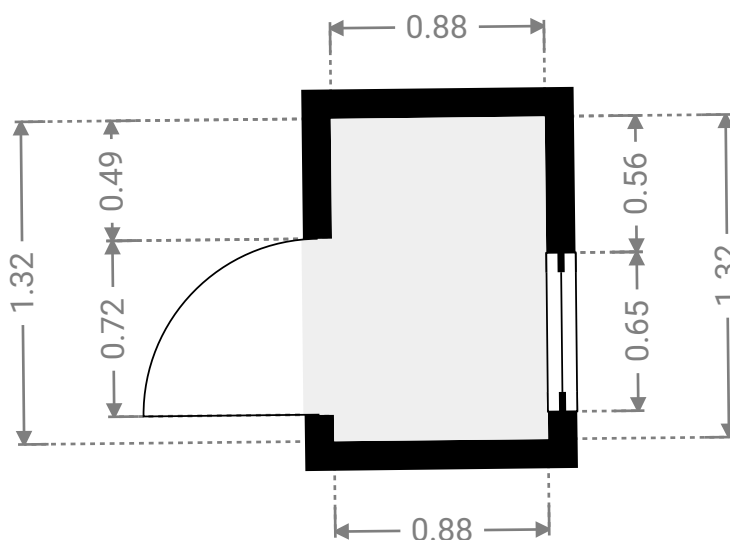
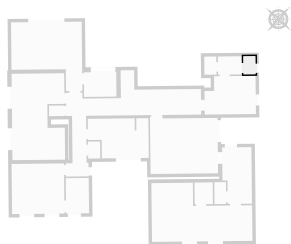

▼ **W.C**
1er étage

LARGEUR : 0.88 m • LONGUEUR : 1.24 m
SURFACE : 1.10 m² • PÉRIMÈTRE : 4.25 m

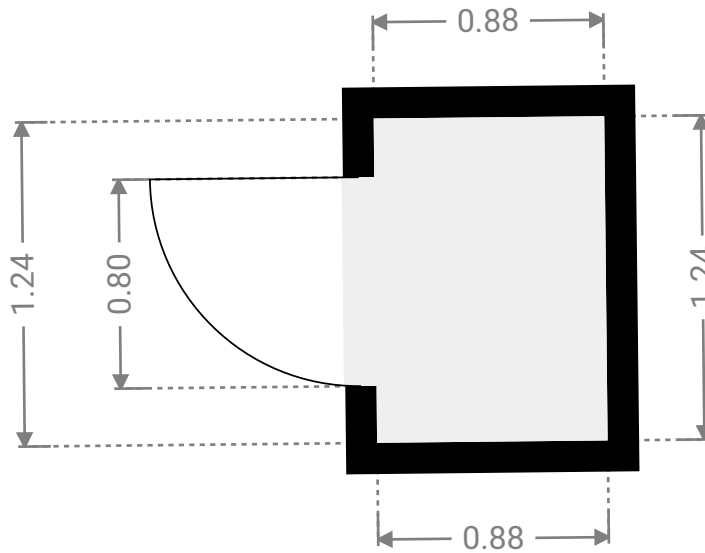
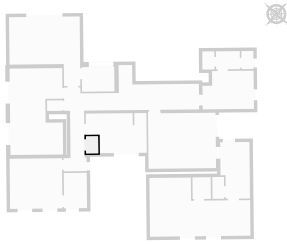

▼ **W.C**
1er étage

LARGEUR : 0.85 m • LONGUEUR : 1.60 m
SURFACE : 1.36 m² • PÉRIMÈTRE : 4.90 m

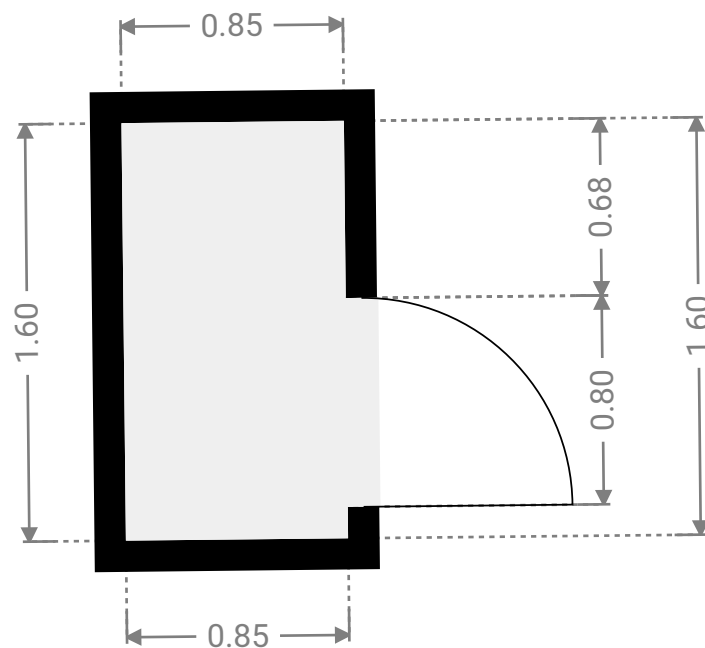
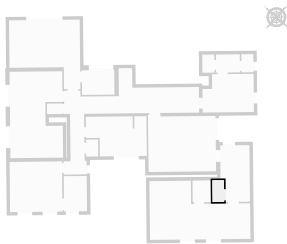

▼ Sous-sol

SURFACE TOTALE : 13.35 m² • SURFACE HABITABLE : 13.35 m² • PIÈCES : 1

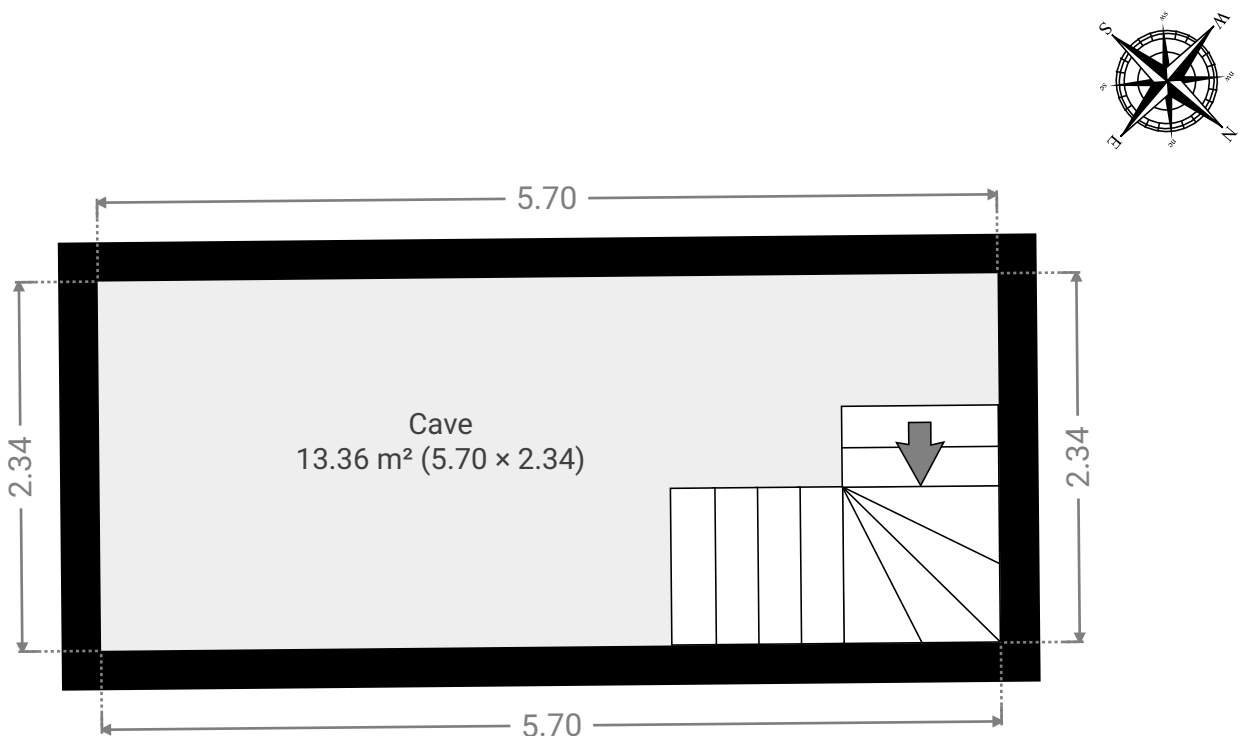

▼ **Cave**
Sous-sol

LARGEUR : 5.70 m • LONGUEUR : 2.34 m
SURFACE : 13.36 m² • PÉRIMÈTRE : 16.09 m

